

LightED

ODIEL

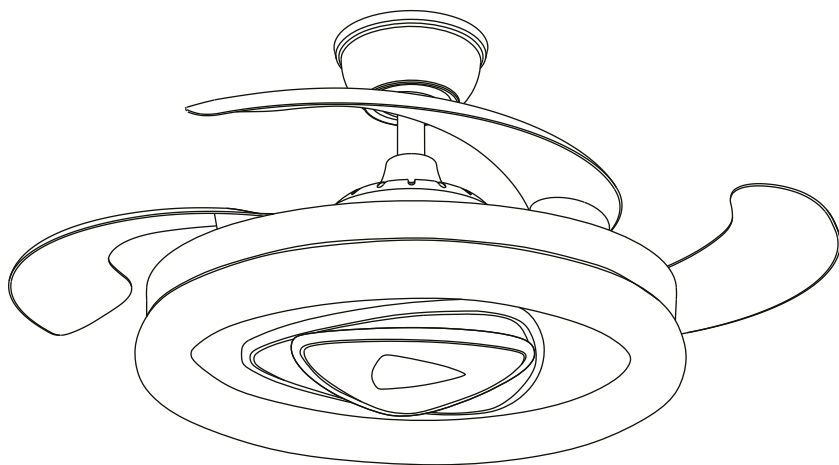

MANUAL DE INSTRUCCIONES

INSTRUCTION MANUAL

ALERTA / WARNINGS

ES: Se recomienda contratar a un electricista profesional con licencia para instalarlo.

EN: *Suggest hiring a licensed professional electrician for installation*

ES: Los ventiladores de techo no deben instalarse en cajas de interruptores ni en techos desmontables, y deben asegurarse de que la posición de suspensión pueda soportar al menos 30kg de peso.

EN: *Ceiling fans must not be installed on switch boxes or light keel ceiling racks, and must ensure that the hanging position can withstand a weight of at least 30KG.*

ES: Antes de instalar y desmontar el ventilador de techo, apague la fuente de alimentación.

EN: *Before installing and disassembling the ceiling fan, please turn off the power first.*

ES: Al instalar el ventilador de techo, los tornillos deben estar bien apretados, ofreciendo una instalación firme y segura

EN: *When installing a ceiling fan, the screws in each part must be securely locked.*

ES: Para evitar lesiones personales, la instalación de las hojas del ventilador debe estar al menos 2,3 metros del suelo y al menos 0,5 metros de la pared. al instalar y limpiar, no doble las hojas y el soporte de las hojas, mantenga las hojas equilibradas, mantenga la limpieza del ventilador de techo y no coloque cuerpos extraños en las hojas giratorias.

EN: *To avoid personal injury, the installation of fan blades should be at least 2.3 meters above the ground and 0.5 meters above the wall. During installation and cleaning, do not bend the blades and blade frames to maintain balance and keep the ceiling fan clean. Do not put foreign objects into the rotating blades.*

ES: Se debe instalar un interruptor de desconexión de polo completo con contacto superior a 3mm en el extremo de alimentación del ventilador (proporcionado por el usuario).

EN: *A full pole disconnect switch with a contact greater than 3mm must be installed at the power end of the fan (to be provided by the user).*

ES: Si los componentes eléctricos están dañados, el fabricante o su servicio deben proporcionar las piezas de repuesto correspondientes y reemplazarlos por profesionales calificados para evitar riesgos.

EN: *If electrical components are damaged, corresponding spare parts must be provided by the manufacturer or its service center, and replaced by qualified professionals to avoid danger.*

ES: Los clientes que compran varias unidades del mismo modelo deben abrir una caja y empacar las una, y no deben confundir e instalar varios accesorios juntos.

EN: *Customers who purchase multiple units of the same model must pack one unit in one box and not mix the accessories of several units together for installation.*

ES: Este producto solo está disponible en interiores.

EN: *This product is only suitable for indoor use.*

ACCESSORY / ACCESORIOS

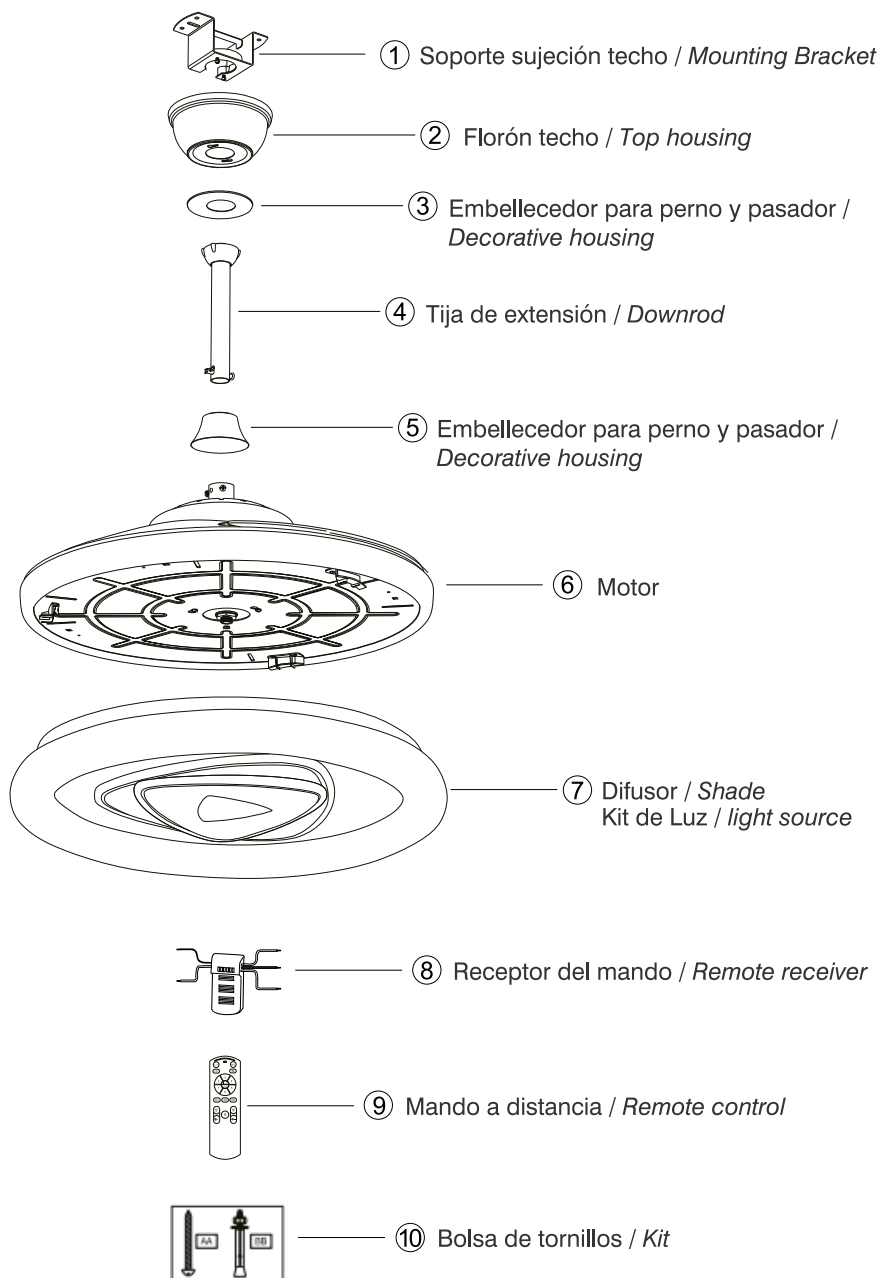

INSTALACIÓN DE VENTILADORES / INSTALL THE FAN

HERRAMIENTAS NECESARIAS / TOOLS REQUIRED

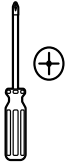

Destornillador
Phillips/
Phillips Screwdriver

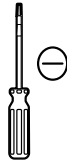

Destornillador de
cabeza plana/
Flat blade screwdriver

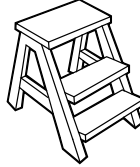

Escalón/
Step ladder

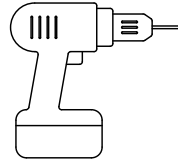

Taladro
/Drill



Llave inglesa
/Wrench

CEILING INSTALLATION FOR THE MOUNTING BRACKET/ INSTALACIÓN DEL TECHO DEL SOPORTE DE MONTAJE

ES: Durante la instalación, asegúrese de que las palas del ventilador estén al menos 2,3 metros del suelo y 1 metro de cualquier pared o obstáculo.

EN: Please ensure that the fan blades are at least 2.3 meters above the ground and 1 meter away from any walls or obstacles during installation.

TECHO DE HORMIGÓN FOR CONCRETE CEILING

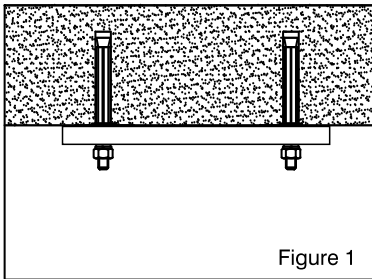

Figure 1

PARA TECHOS DE MADERA FOR WOOD CEILING

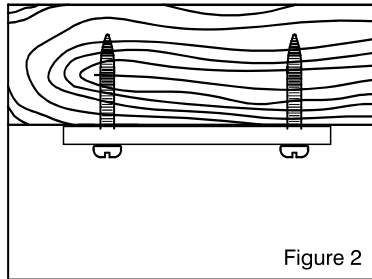

Figure 2

ES: Si el techo está hecho de hormigón, primero perfora un agujero de 8 mm en el techo, luego atornille el tornillo antiexplosión en el agujero, luego conecte el tornillo de la horca, alinee el agujero con el agujero y apriete con la tuerca (como se muestra en la figura 1).

EN: If the ceiling is made of concrete, please drill an 8mm hole in the ceiling first, then drive the explosion screw into the hole, then attach the hanger screw and align the hole with the hole, and tighten it with a nut (as shown in Figure 1).

ES: Si el techo es de madera, use tornillos autopropulsados para fijar la horca al techo y cerrarla (como se muestra en la figura 2).

EN: If the ceiling is made of wood, please use self tapping screws to attach the hanger to the ceiling and lock it tightly (as shown in Figure 2).

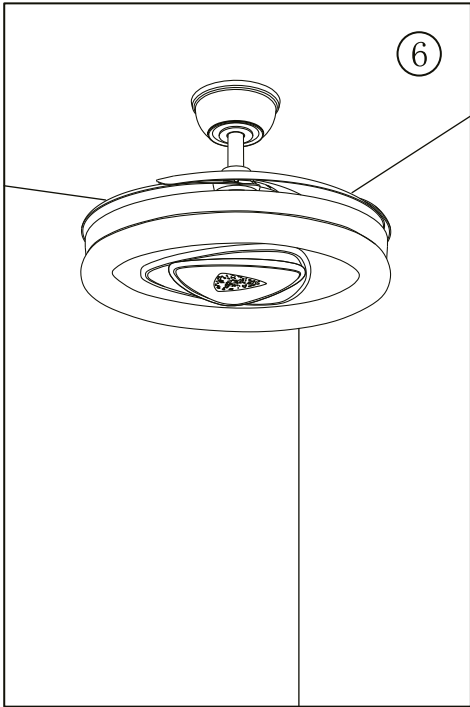
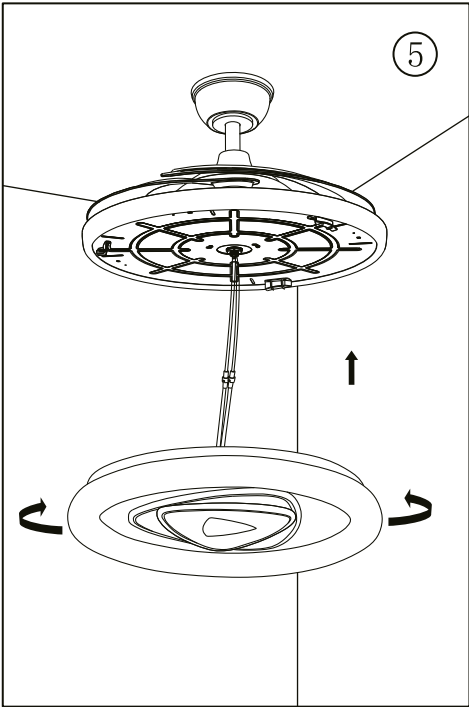
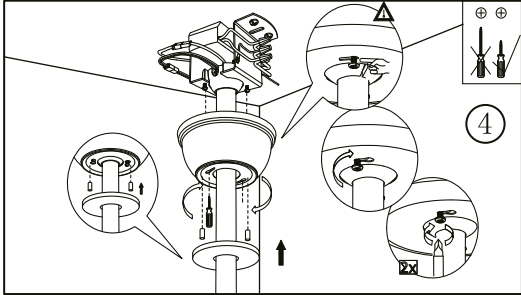
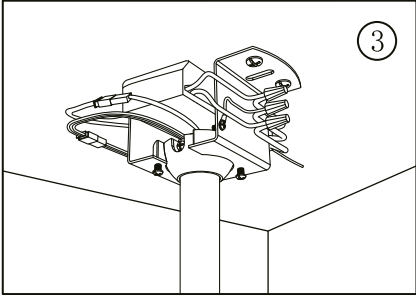
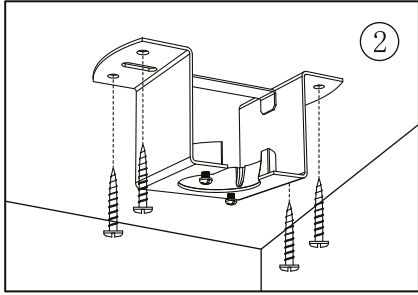
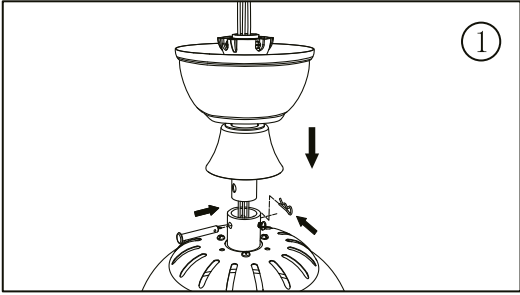

CONTROL REMOTO / REMOTE CONTROL

ES: El control remoto se ha emparejado antes de salir de la fábrica, y no es necesario volver a emparejarse.

EN: *The remote control has been paired before leaving the factory, so there is no need to pair it again.*

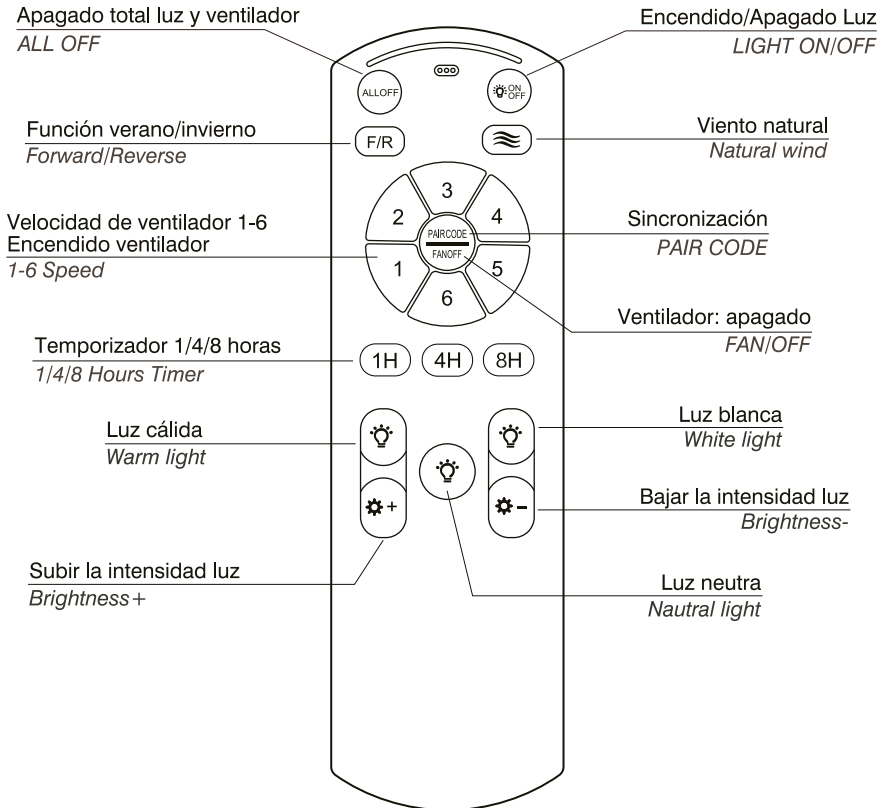

METODO DE SINCRONIZACIÓN / SYNCHRONIZATION METHOD

ES: Para sincronizar el ventilador, encienda el ventilador desde el interruptor en la pared y luego presione inmediatamente el botón de control "FAN OFF" hasta que el receptor Pite y luego sincronice con éxito. Si esto no sucede, apague el interruptor en la pared e intente de nuevo.

EN: *To synchronize the fan, turn on the switch on the wall and immediately press the "FAN OFF" command buttons simultaneously until the receiver beeps, and the synchronization is complete. If this situation does not occur, please turn off the switch on the wall and try again.*

FUNCIÓN VERANO/INVIERNO FORWARD AND REVERSE

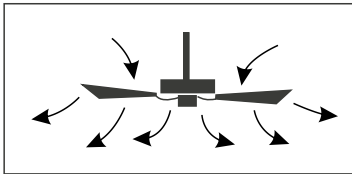
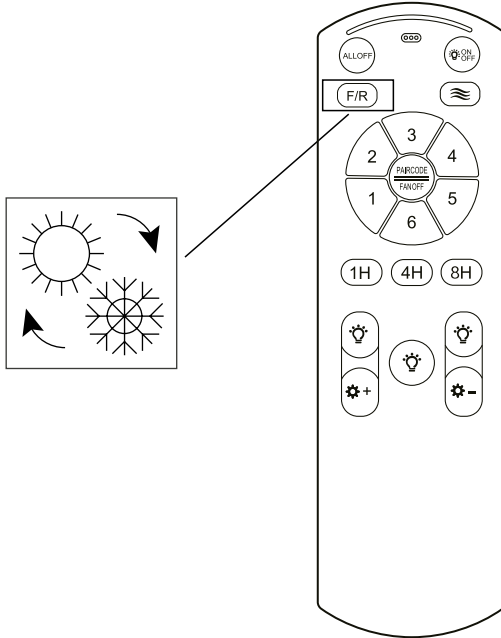

VERANO

El flujo de aire ascendente empujará el aire cálido del techo y lo hará circular hacia abajo

SUMMER

When the fan blades rotate forward, the wind sensation is gentle and cool

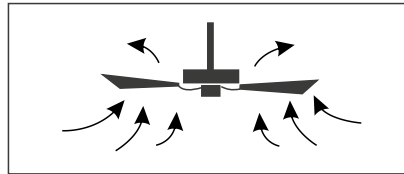

INVIERNO

En invierno, las hojas del ventilador se abren y se invierten, empujando hacia abajo el aire caliente que sube en el interior para aumentar la circulación de aire.

WINTER

In winter, the fan blades are turned on and reversed to push the rising hot air in the room downward and increase air circulation.